

Whirlpool
惠而浦

合格证

检验员 _____



扫一扫关注惠而浦官方微信

公司名称：惠而浦（中国）股份有限公司
公司地址：合肥市高新区习友路4477号
客服电话：95105696
（全国统一使用，免加区号，市话费用）
投诉电话：0551-65310415
网 址：<http://www.whirlpool.com.cn>

Whirlpool
惠而浦

家用电冰箱使用说明书

产品型号：
BCD-406WMGIW
BCD-406WMGBIW

第6感
智能保鲜

百年全球家电品牌

- 感谢您购买惠而浦电冰箱
- 使用前请仔细阅读本使用说明书
- 请妥善保管，以备查阅
- 熟练使用，有利节约



尊敬的用户:

感谢您使用惠而浦电冰箱,我们将竭诚为您提供无忧服务,方便您的居家生活。

请仔细阅读本使用说明书,并妥善保管,以备日后查阅、维修。

因公司产品不断改进,如有变化,恕不另行通知。

目录

产品概述	产品特点	1
	冰箱简图	1
安全注意事项	安全标志	2
	注意事项	2
使用说明	搬运放置	4
	清洁保养	4
	使用准备	5
	控制面板介绍	7
	功能介绍	7
	照明灯及其维修更换	10
	除霜	10
	APP安装说明	11
	冷藏室的使用	13
	变温室的使用	15
	冷冻室的使用	16
故障分析	非故障现象	17
	故障与排除	17
技术参数		18
装箱明细		19
电路图		20
回收提示性说明		21

我们的产品执行以下国家标准:

GB/T 8059 家用和类似用途制冷器具

GB4706.1 家用和类似用途电器的安全 第一部分:通用要求

GB4706.13 家用和类似用途电器的安全 制冷器具、冰淇淋机和制冰机的特殊要求

GB4343.1 电磁兼容 家用电器 电动工具和类似器具的要求 第一部分:发射

GB17625.1 电磁兼容 限值 谐波电流发射限值(设备每相输入电流≤16A)

GB12021.2 家用电冰箱耗电量限定值及能源效率等级

GB19606 家用和类似用途电器噪声限值

产品概述

产品特点

- 无界玻璃:采用无边框设计,玻璃与门板合二为一,简洁大方。
- 分类储存:该产品设置4个间室:冷藏室、变温室、左冷冻室和右冷冻室,方便用户分类储存。
- 第6感保鲜:采用第6感保鲜技术,使蔬菜水果更持久新鲜。
- 无霜保湿:采用全风冷高保湿设计,无霜不风干。
- 智能报警:具有开门报警、高温报警、故障报警功能。
- 智能控制:采用高效压缩机以及智能精确控温技术,使冰箱更节能,更静音。
- LED面光源照明:冷藏室采用双背灯面光源,光线明亮均匀;冷冻室采用双LED冷光源照明,简洁明亮。

冰箱简图

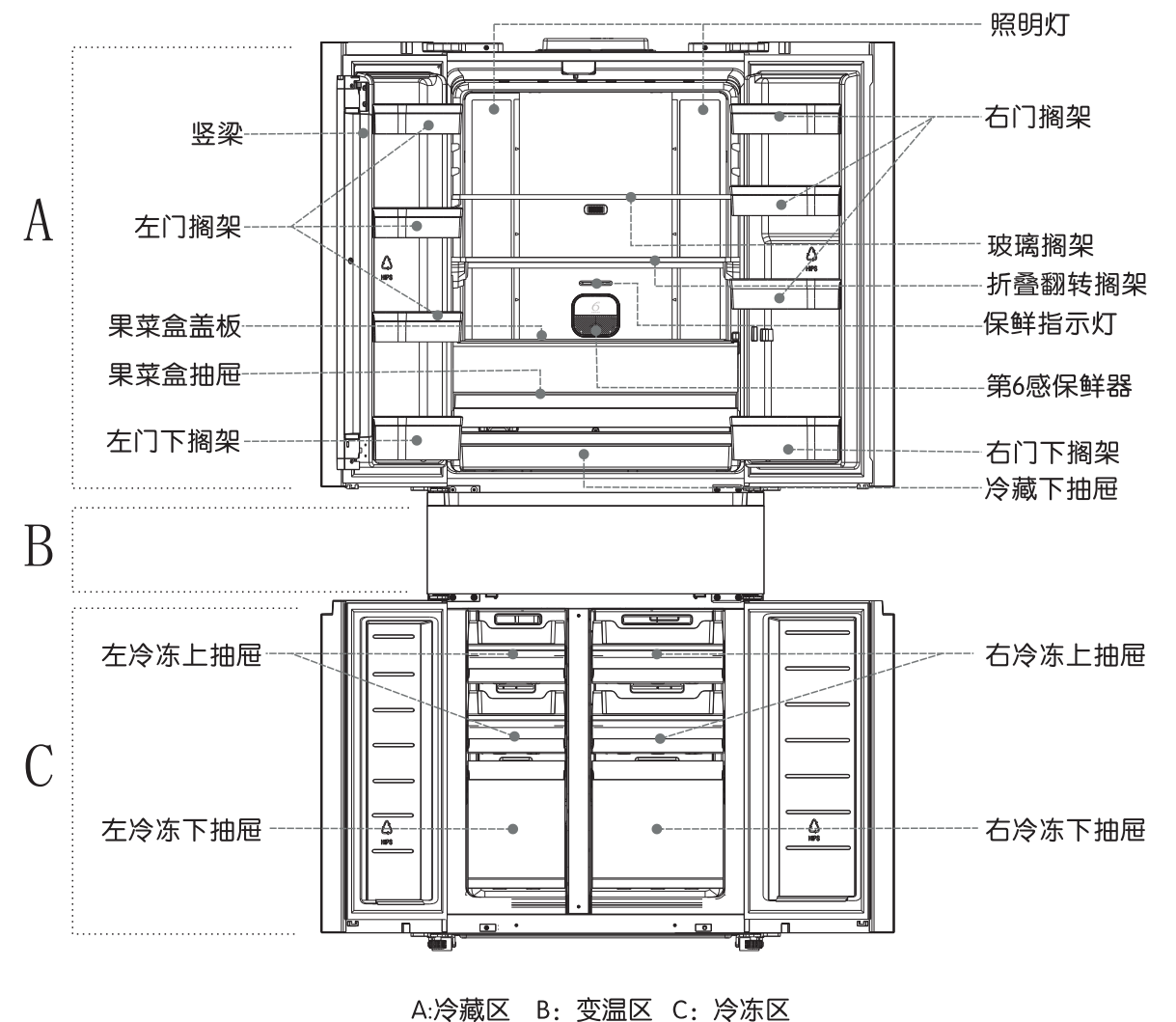

- 本说明书包含多种型号的冰箱,您购买的冰箱某些特征和配件可能存在稍微差异,请以实物为准。

安全注意事项

安全标志



禁止标志

此标志的内容，是必须禁止的行为，否则可能会造成产品的损坏或危及使用者的人身安全。



警告标志

此标志的内容必须严格按照要求操作，否则可能会造成产品的损坏或危及使用者的人身安全。



注意标志

此标志的内容是使用者必须引起重视的部分，否则可能会因操作不当引起产品损伤造成损失。

注意事项

- 冰箱使用的电源必须与铭牌上标志的电源一致，并单独使用标准三孔插座（10A以上），插座必须接地，同时，禁止拆除电源插头的接地脚，以保证良好接地。
- 不要使用电源延长线。禁止使用劣质、松动或破损的电源插座。禁止与其它设备同时共用一个电源插座。
- 若电压波动范围较大（超过187~242V的范围），有可能造成冰箱不能正常工作及电器安全隐患，此时必须单独加装750W以上的自动稳压器配合使用。
- 漏电保护器的设置：冰箱安装在水汽多的地方的时候，必须设置地线和漏电保护器。
- 不得损坏制冷回路，严禁私自拆卸、改造冰箱。冰箱故障时，请通知我公司专业人员维修。
- 如果电源软线损坏，为了避免危险，必须由制造商、其维修部或类似部门的专业人员更换。
- 如果对冰箱进行调节，必须使用合适的工具，以免造成人身伤害或冰箱损坏。
- 切勿以拉扯电源线的方法拔出冰箱的插头，一定要紧紧握住插头，从插座中直接拔出。
- 不要让箱体压住或人为踩踏电源线，不要让电源线过分弯曲，湿手禁止触碰电线和插头，电源线破损或者剥落可能导致起火或触电短路危险。
- 本产品为家用电冰箱，按照国家标准的规定，不能保存对温度管理有严格要求的物品。如：医用品、药品、中药材、血液、疫苗、菌种、研究标本、生化制剂及实验室用品等不适合家用冰箱存放的物品。
- 可燃气体（液化石油气、煤气等）泄漏时，请勿触摸冰箱和电源插头，应首先关好气阀，开窗进行通风换气；若马上拔掉电源插头会发生打火现象，可能引起火灾、受伤等。
- 禁止打开冰箱背面下部的后盖，请勿将手伸进机械室和冰箱底部区域，以免发生划伤、触电等危险。

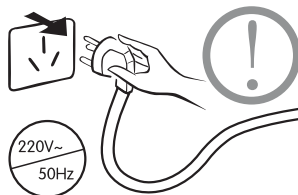
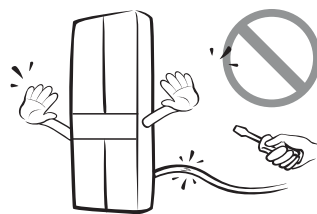
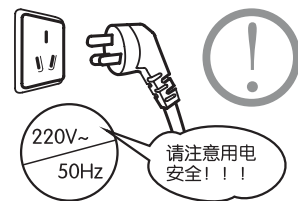

安全注意事项

- 安放地点必须通风良好，该产品制冷剂为R600a，使用时请远离易燃易爆物品，如煤气、涂料、汽油等。
- 禁止在冰箱中贮存爆炸物，如助燃喷雾剂，以及强腐蚀性的酸、碱等，以防发生危险。
- 冰箱废弃不用时，请将箱门卸掉，拆下门封条及搁架、抽屉等，并放置到合适的位置，以免小孩进入冰箱玩耍，发生意外。
- 冰箱使用的制冷剂和发泡料是可燃的，报废冰箱应交由专业公司回收处理，以免对环境造成危害，或引起其它危险。
- 请勿在容易划伤的地板上使用脚轮来移动冰箱，可能会刮伤地板。
- 不要用湿手触摸冷冻室内的食品或金属容器，否则，易因低温而造成冻伤。
- 门与门之间以及门与箱体之间的间隙很小，注意不要把手伸进这些区域内，以防挤伤手指。
- 开关冰箱门时，勿让小孩靠近，以防发生夹伤危险。
- 不要用水喷淋、冲洗冰箱，也不要将冰箱放置在潮湿、易溅水的地方，否则可能造成生锈、绝缘不良、漏电的危险。
- 不要在冰箱顶部放置微波炉等重物，也不要放置电源插座、调压器、热水壶、电炉、点燃的蜡烛、鱼缸等。
- 请勿将瓶装或罐装的啤酒、饮料放入冷冻室（特别是碳酸类液体）。
- 避免将食品放在玻璃搁架边缘，高度较高的食品会因拉出发生倾倒、掉落的危险。
- 在使用过程中，应防止小孩进入冰箱后产生窒息。
- 请特别注意在使用冰箱时，下述人群（包含儿童）：力不能及、感知能力差、经验和知识缺乏等，必须在有人监护或指导下安全地使用冰箱，以免发生危险。
- 不要吊在箱门上玩耍，以防门体倾斜或托盘损坏，冰箱倾倒造成人身伤害。
- 冰箱内不要塞得太满，否则，开门时物品可能会滑落，并导致人身伤害。
- 本冰箱用于家用和类似用途。如：商店、办公室和其它工作环境中的员工厨房区域；农场以及被宾馆、汽车旅馆和其它居住环境的客人所使用；家庭旅馆型环境；餐饮业和其它类似的非零售用。

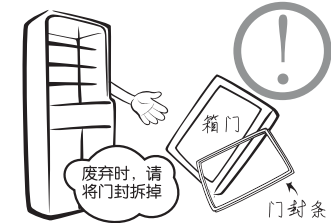

警告：除了制造商推荐使用的类型外，不得在器具的食品储藏室使用电器。

搬运放置

- 搬运前，请先将冰箱内的物品及冷藏室玻璃搁架取出，并将抽屉、果菜盒、门搁架等用胶带固定好，并在门关闭后用胶带固定，避免箱内附件相互碰撞、刮蹭或因箱门打开造成物品及附件滑落。
- 本产品至少需要两个人进行搬运，不可抓着门或者门把手来搬运冰箱，应从底部抬起冰箱。
- 搬运过程中请勿倒置、横放、挤压或跌落冰箱，倾斜不可大于45°。
- 短距离移动时请将冰箱调节脚向上调整，使调节脚离开地面，利用冰箱前后脚轮进行移动。
- 冰箱需放置于平坦坚固的地面，如需垫高，亦需选择平稳、坚硬、不可燃的垫块，切勿将冰箱的包装泡沫垫块用来垫高冰箱。

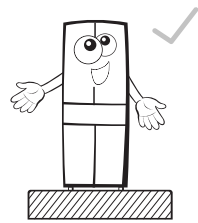

平坦坚固的地面

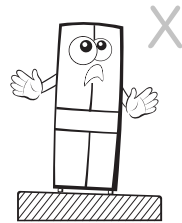

不平稳的地面

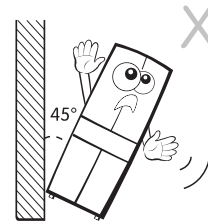

倾斜不可大于45°

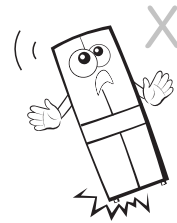

严防跌落

清洁保养

- 清洁前请拔下电源插头。
- 取下所有门搁架、抽屉、果菜盒盖等，用温湿抹布擦干净。
- 将门封条取下用中性清洁剂仔细清洗，完毕后先将四角嵌入门槽中固定，然后逐段嵌入。
- 每隔一个月，对冰箱清洁保养一次，可以用温湿抹布加少量中性清洁剂擦洗，然后用干抹布抹干，使冰箱内外保持清洁。
- 禁止用开水、去污剂、酸性洗涤剂、香皂、研磨粉、汽油、稀料、酒精、苯类有机溶液及硬毛刷、钢丝刷擦洗。
- 冰箱长时间停用，请拔下电源插头，将冰箱清洗干净，晾干内部，关闭箱门时应留有适当的间隙，将冰箱置于干燥通风处。

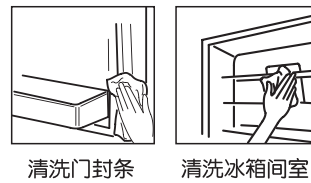

注意

- 清洁开关和照明灯等电器件的时候，请使用干抹布。
- 在维护或清洁时，所冻结食品的温升可能会缩短储存期。

使用准备

拆除包装

- 拆除所有的包装组件
包装泡沫底座及固定附件用的胶带也必须拆除。



请让儿童远离包装物，折叠的包装或塑料袋会有导致窒息的危险。

清点随机附件和资料

箱内物品请按装箱明细（P19）内容对照检查，如有出入，请向销售商咨询。

安装

- 请将冰箱安装在干燥通风良好、避开炉灶和阳光直射的地方。
- 冰箱工作时需要散热，且使用时需要一定开门空间，为了达到良好制冷效果和满足正常使用，请按图示要求保留所需空间。

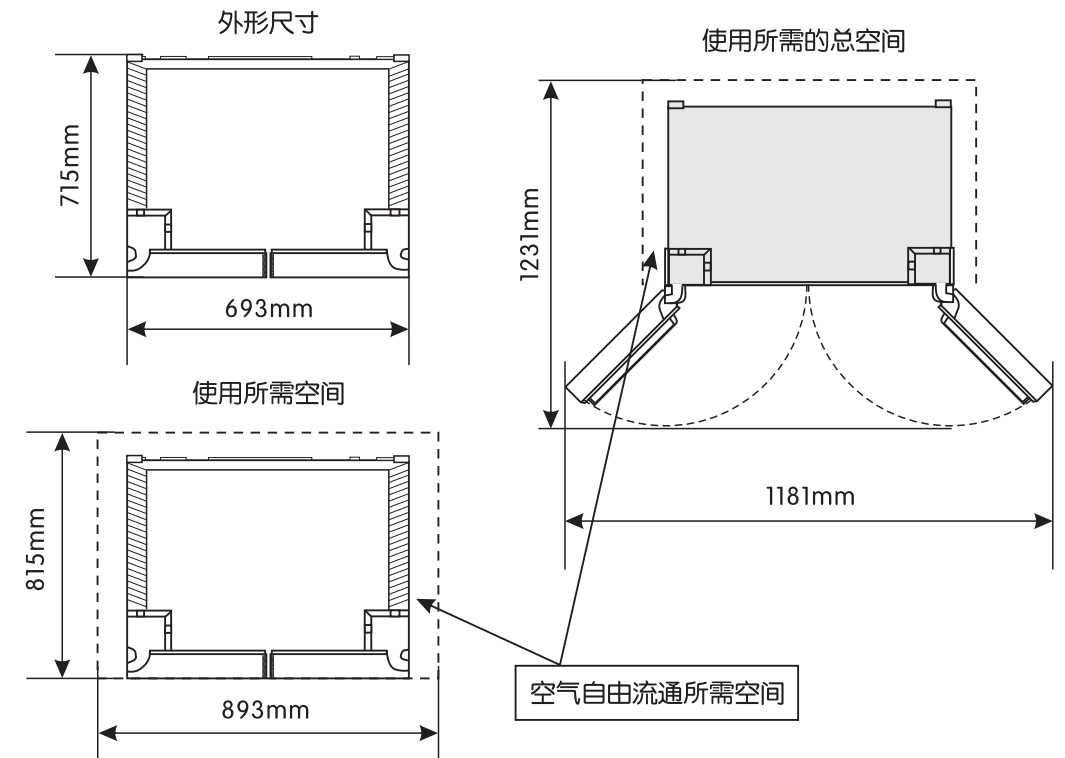

警告：器具周围或在嵌入式结构里无阻碍物，保持通风通畅。

使用准备

● 调节脚的调整

冰箱水平放置后，可通过调整箱体底部两侧调节脚与地面接触充分，使冰箱放置更稳固。

具体调整调节脚的方法是：顺时针调高，逆时针调低。

如果冰箱放置不稳定，将会产生振动和噪音，导致故障发生。另外如果安装在地毯、木地板或聚乙烯材料的地板上，冰箱散发出来的热量可能引起放置面变色，所以建议冰箱底下铺垫结实的板材。

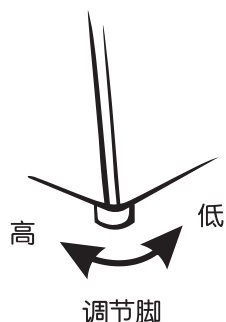

● 左右两门高低不平的调整

左右两门高低不平时，可以使用1mm厚垫片（放在说明书袋中）进行微调，最终使两门平齐：

- (1) 取出垫片，将偏低门体抬起，使用钳子等工具将垫片的开口对准铰链轴插入，再放下门体即可。
- (2) 如发现仍不平，可继续增加垫片，调整过程中需注意防护，防止人员和冰箱碰伤或划伤。

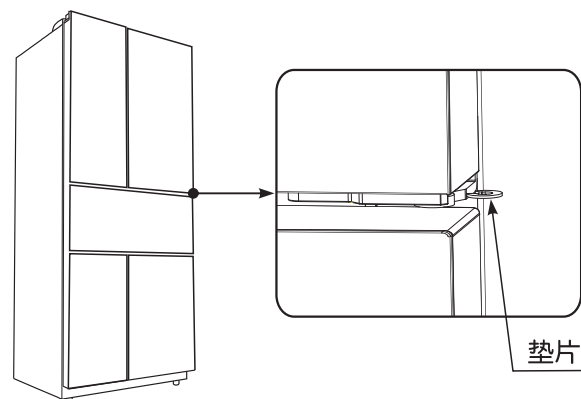

● 冰箱使用前，请将固定冷藏搁架及变温室抽屉的胶带移除，以方便使用。

● 无氟制冷剂R600a具有可燃性，密闭在制冷系统中，通常的使用过程中不会发生泄漏，但是当制冷系统被破坏而出现泄漏的时候，一定要避开明火（电器产品），迅速打开窗户换气，并联系售后服务部门。

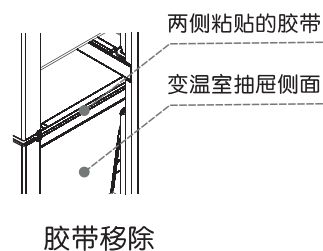

胶带移除

开机

- 静置：冰箱安放调平完毕后，先不要接通电源，让冰箱静置至少4个小时以上，再接通电源，以确保冰箱正常运转。
- 参考冰箱简图（见P1），把附件放好。
- 首次开机时，冷藏室、变温室、冷冻室均显示各自的设定值（冰箱出厂时冷藏温度设定为5℃，变温温度设定为0℃，冷冻温度设定为-18℃）。
- 接通电源，关闭箱门，检查压缩机是否运转。
- 冰箱冷却后再放入食物：冰箱初次使用，通电2~3小时后，箱内才能充分冷却，夏季需要的时间更长。待冰箱冷却后再放入食物（冰箱内部在使用前可能会有塑料的气味，变冷后气味就会消失）。
- 第6感保鲜器，采用第6感保鲜技术，使瓜果蔬菜更持久新鲜。

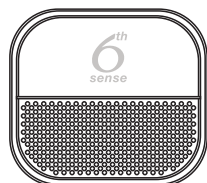

第6感保鲜器

控制面板介绍

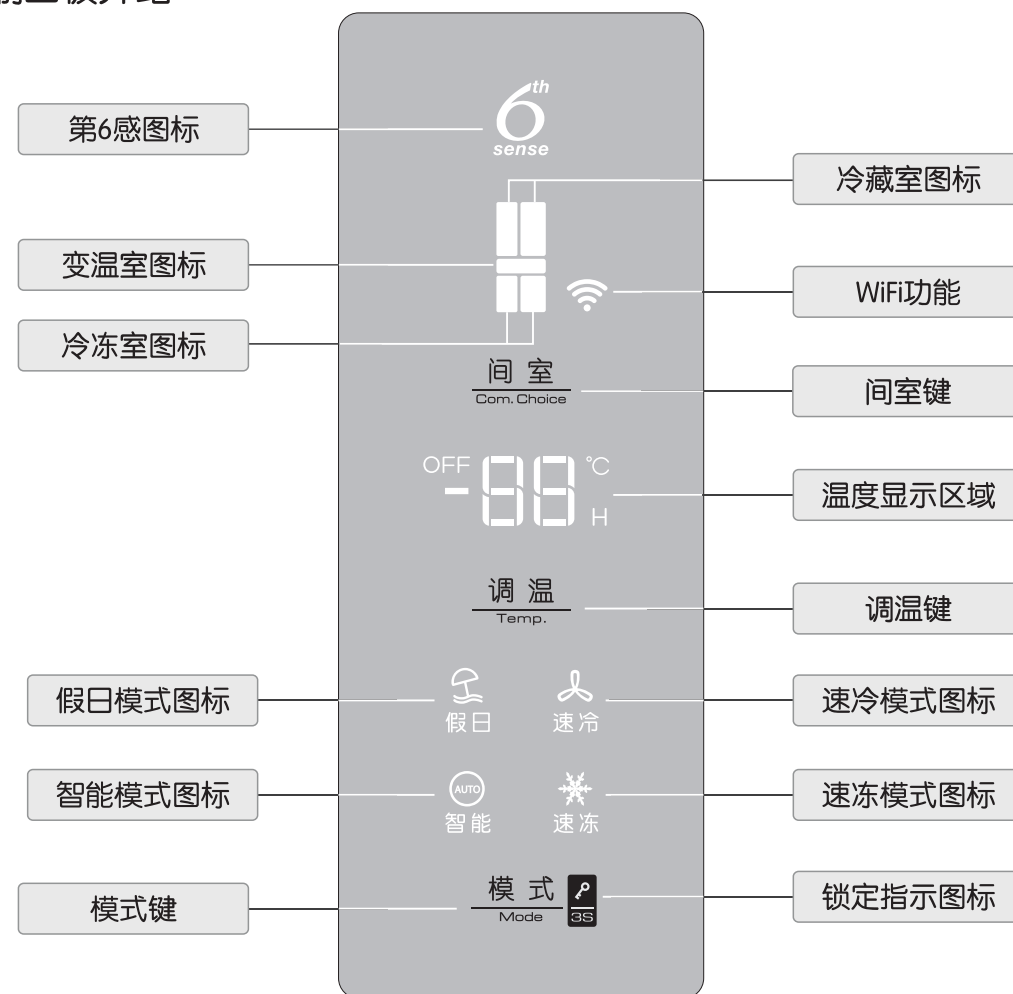

注：控制面板及功能请以实物为准。

按键及图标说明

- 第6感图标：点亮时冰箱能自动感知内、外温度，自行调整运行状态以达到最佳储藏效果。当有间室处于关闭状态时，该图标不点亮，以达到提示目的。
- 冷冻室图标：闪烁时，温度显示区域显示冷冻室温度。
- 变温室图标：闪烁时，温度显示区域显示变温室温度。
- 冷藏室图标：闪烁时，温度显示区域显示冷藏室温度。
- WiFi功能：WiFi未绑定时开启WiFi该图标闪烁，绑定后显示WiFi信号强度。不开启WiFi，图标不显示（开机默认WiFi功能开启，长按“调温”+“模式”键3秒，关闭WiFi功能，进入低功耗模式。再次长“调温”+“模式”键3秒，打开WiFi功能）。
- 间室键：连续按间室键，循环选择冷藏室、冷冻室，对应间室图标闪烁。

按键及图标说明

温度显示区域：包含“OFF”、“-88”、“℃”、“H”四部分。

OFF 闪烁表示选中的间室关闭；-88 显示选中间室的设定温度或速冻时间；

℃ 代表温度单位是摄氏度；H 在设置速冻时间时闪烁，提示时间单位为小时。

调温键：调节所选间室对应的温度和速冻时间。

假日模式图标：高亮时表示冰箱运行在假日模式。

速冷模式图标：高亮时表示冰箱运行在速冷模式。

智能模式图标：高亮时表示冰箱运行在智能模式。

速冻模式图标：高亮时表示冰箱运行在速冻模式。

模式键：对模式进行切换和解锁。

锁定指示图标：点亮时表示锁定，按键解锁后熄灭。

功能介绍

● 锁定和解锁

正常运行过程中，无开关门动作及无按键操作30秒后显示屏锁定，锁定图标亮。

在锁定状态下：

触摸任何按键锁定图标闪烁3次，以提示用户解锁；

长按“模式”键3秒可解锁，对显示控制面板进行下一步操作；

无开门动作及无按键操作30秒后显示屏熄灭。

● 温度显示

显示屏上温度显示区显示对应间室的设定温度。

● 温度设定步骤

按“间室”键选择需要调温的间室（间室图标闪烁），温度显示区显示该间室的当前设定温度并闪烁，此时按“调温”键设定温度循环改变，按键一次改变1℃，如下表所示。

温区	温度范围
冷藏室	2℃~8℃
变温室	5℃~-12℃
冷冻室	-15℃~-22℃

调到需要的温度后，停止按键操作5秒或按下其它按键时，温度显示停止闪烁，设定生效，冰箱将按照设定温度运行。



注意

温度设定改变时，箱内温度需经过一段时间后才能达到平衡。且这段时间的长短，取决于温度设定改变的大小、周围环境温度的高低、开门频次及箱内存放食物的多少等。

功能介绍

假日模式

- 按“模式”键，选择到假日图标高亮生效，此时冷藏温度设定为7℃，冷冻室温度设定为-15℃。在假日模式下，可以对冷藏室进行打开和关闭操作。
- 假日外出且不需要较低的储藏温度时可选择假日模式，在此模式下，冰箱运行更节能。

速冷模式

- 按“模式”键，选择到速冷图标高亮生效，此时冷藏温度设定为2℃，冷冻室温度为原退出状态时设定的温度。速冷时间2.5小时，时间到达后，自动退出速冷。
- 在速冷模式下，冷藏室不能关闭，若在冷藏关闭的情况下进入速冷模式，则强行打开冷藏室制冷。
- 速冷模式下可以在冷藏室一次性放入较多食物，快速将食物冷却到设定的温度，有助于食物的长期保存。

智能模式

- 按“模式”键，选择到智能图标高亮生效，此时冷藏温度设定为5℃，冷冻室温度设定为-18℃。一般推荐将冰箱设置在智能模式下运行。
- 在关闭冷藏状态下，智能模式仍可被选择，此时冷藏仍然关闭，冷冻按智能模式设定的温度运行（-18℃）。

速冻模式

- 按“模式”键，选择到速冻图标高亮生效，此时冷冻温度设定为-24℃，冷藏室温度为原退出状态时设定的温度。
- 速冻模式下长按模式键可进入速冻时间调节状态，温度显示区闪烁显示当前设定的速冻时间（默认为6小时，右边的“H”小图标同步闪烁），此时按调温键，速冻时间按6-12-18-24-30-6顺序循环变化，选中某个时间后闪烁5秒生效并返回正常显示界面。速冻到达设定的时间后，自动退出速冻模式。
- 速冻模式下可以在冷冻室一次性放入较多食物，快速将食物冻透，有助于食物的长期保存，放入的食物温度高或数量多可延长速冻时间，可根据放入食物情况来设定。



注意

- 某个模式下工作时如果设定其它模式会自动退出此模式。
- 进行冷藏、冷冻温度设定时会自动退出假日、速冷、智能、速冻运行模式。
- 退出假日、速冷、智能、速冻运行模式后冰箱将按原退出状态下设定的温度运行。

功能介绍

冷藏室关闭

- 冷藏室开启的状态下，选择间室到冷藏室（冷藏室图标闪烁），长按调温键3秒后冷藏室关闭，冷藏室图标熄灭。
- 冷藏室关闭的状态下，选择间室到冷藏室（冷藏室图标和“OFF”图标闪烁），长按调温键3秒后冷藏室开启。
- 当冷藏室无食品存放或冬季气温低不需要使用冷藏室时可将其关闭，以达到节电的目的。

变温室关闭

- 变温室开启的状态下，选择间室到变温室（变温室图标闪烁），长按调温键3秒后变温室关闭，变温室图标熄灭。
- 变温室关闭的状态下，选择间室到变温室（变温室图标和“OFF”图标闪烁），长按调温键3秒后变温室开启。
- 当变温室无食品存放或冬季气温低不需要使用变温室时可将其关闭，以达到节电的目的。

高温报警

- 当冷冻室长时间温度较高，蜂鸣器发出报警声（蜂鸣器鸣叫时按任意键可取消蜂鸣），温度显示区显示“H”，冷冻室恢复低温后，报警取消。

故障报警

- 当冰箱系统出现故障时，温度显示区将显示“E0~E9、EA”等报警提示，此时冰箱仍能制冷，但需要尽快联系售后人员维修。

开门提示及开门报警

- 开门时伴有蜂鸣提示，显示屏点亮；若门持续90秒未关，则蜂鸣器报警，且伴随相应间室温区图标闪烁，同时在温度显示区域显示“dr”，直至相应间室门关闭。按任意键可取消蜂鸣器报警。

断电记忆功能

- 冰箱具有断电记忆功能，断电后再次通电，会自动记忆断电前的设置状态，仍按照原设置状态运行。

照明灯及其维修更换

- 照明：冷藏为面光源，冷冻为LED灯，能耗低，寿命长。若有异常或需维修更换，请联系售后人员上门服务。

除霜

- 本冰箱采用全风冷制冷系统，自动除霜。



警告：除了制造商推荐的方式外，不得使用机械设备或其他方式加速除霜过程。

APP安装说明

APP下载

- 使用第三方扫码软件扫描本页面下方中的二维码进行手机APP的下载（微信扫码需要复制下载链接到浏览器中下载）。

账号登陆

- 点击“惠而浦家电”图标进入惠而浦家电手机APP登录页面。未注册过“惠而浦家电”的用户，点击注册按钮进入用户注册界面。输入手机号码获取短信验证码，输入短信验证码，设定登录密码后，点击注册。注册过“惠而浦家电”的用户使用已有的账号密码登录进入添加设备界面。



- 首先使冰箱上电，在整机非锁定的状态下，按“间室”和“模式”键3秒，提示蜂鸣音进入link状态。确保手机已经连入了WiFi网络后，登录APP。点击“点击添加设备+”，选择二维码扫描，添加设备。



APP安装说明

- 页面会显示手机当前连接的WiFi信息，也可手动切换连入其他WiFi。在“密码”一栏输入手机所连接的WiFi密码后，点击“下一步”，开始扫描设备。
- 扫描设备需要耐心等待几分钟，配网成功后显示如右图界面。



冰箱控制

- 点击上方（右图界面）任一模式则冰箱被设置成该模式，再次点击退出模式，其中点击速冻时会出现速冻时间设置界面，设置速冻时间后点击左上角或者手机返回键返回操作界面。
- 点击冷藏/冷冻/变温间室可调节对应的温度，其中冷藏/变温间室可关闭，间室关闭后，对应冰箱图标区域颜色变暗，且不再显示当前设定温度。

设备解绑

- 点击“冰箱名称/返回键/设备切换”进入到设备切换界面或在登录后进入设备选择界面，长按界面中冰箱对应区域，点确定即可解除绑定。

其他用户登录

- 其他用户登录时需要扫描主账户分享的二维码来绑定冰箱，具体绑定步骤与主账户绑定过程一致，只除了扫描的二维码需要主账户来分享。主用户解绑之后，其他用户将自动解除绑定。



- 主账户分享二维码步骤如下：在冰箱控制界面点击右上角选择“设置”，之后选择“分享控制”，需要绑定冰箱的其他用户扫描此二维码即可绑定冰箱。后续软件升级可能会对部分功能界面优化，更新将不再另行通知，请谅解。

本设备包含型号核准代码（分别）为：

CMIIT ID: 2016DP3614, 2016DP3910, 2017DP4053, 2018DP2313, 2018DP2372, 2019DP0228, 2019DP0872, 2019DP9451, 2019DP6191的无线电发射模块。

冷藏室的使用

● 折叠翻转搁架

● 搁架展开

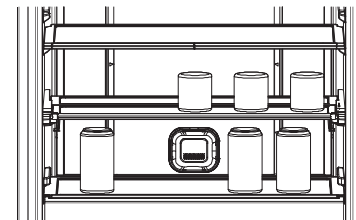

● 搁架折叠

把前搁架抬高并向后推，即可实现折叠，前部可放较高的食品。

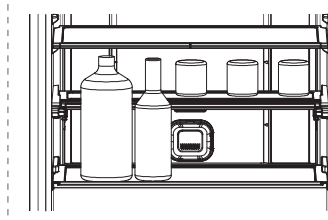

● 搁架翻转

将折叠后的搁架翻转至背部，可获得更大的储存空间。

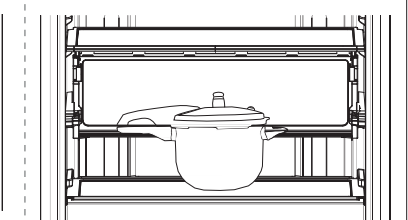

● 玻璃搁架取放

如图箭头所示，将玻璃搁架向上抬起并向外拉出。

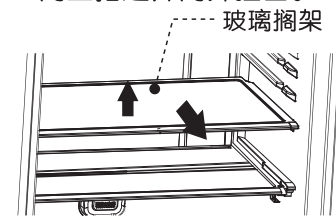

● 折叠翻转搁架取放

稍微举起前搁架向里推，把前搁架和后搁架折叠后取出。

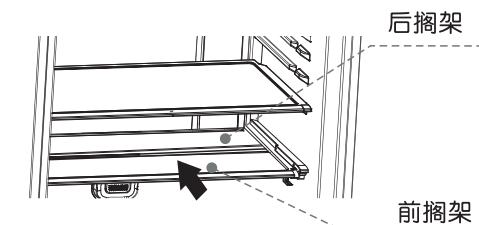

- 冷藏下抽屉：适用体形或份量小的蔬菜、水果的储藏，方便使用。

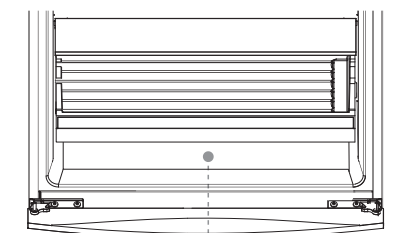

冷藏下抽屉

● 竖梁

图1所示为竖梁正常使用状态，图2为非正常状态，请确认竖梁是否为正常状态，否则将导致冷藏左门、右门不能正常关闭，还有可能损坏竖梁。



图1

图2

冷藏室的使用

- 冷藏室用于储存不需要冻结的食品和饮料，需短期储藏的食品或随时要吃的菜，请放在冷藏室。

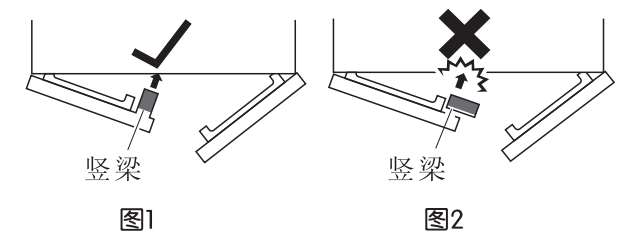

- 储藏蔬菜时应甩干蔬菜表面的水分，否则湿度过大不利于保鲜。



- 食品分小包装按类存放，可方便存取，避免不必要的长时间开门，从而达到节能的目的，而且不易风干或串味。

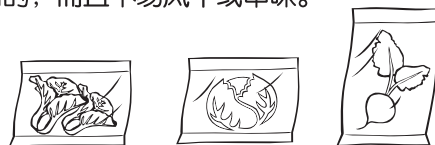

- 热的食品放入冷藏室前必须先冷却至室温。
- 熟食和生食应分开存放。

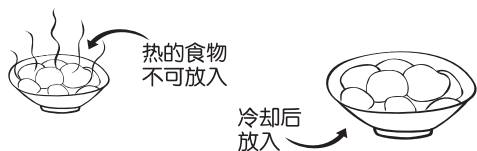

- 存放食品时，要留有适当的空隙，否则会影响冷气循环，可能会导致局部温度过低甚至结冰，还会浪费不必要的电能。

- 食物不要紧靠温度传感器放置，那样会影响温度信号采集，导致冰箱工作异常，出现长时间开机、冷藏室结冰、能耗上升等情况。

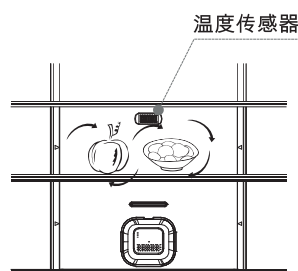

- 香蕉、甜瓜、菠萝等温热带水果不适合长时间冷藏储存。



- 萝卜类应切掉叶子，防止营养被叶子吸收。
- 将冷冻食品放在冷藏室化冻，这样可以利用冷冻食品的低温来冷藏食品，达到节能的效果。
- 瓜类食品及香蕉、菠萝等，在冷藏状态下会促进其新陈代谢，不宜冷藏，但如果是未熟的水果，可在冷藏室保存一定时间，促其成熟。
- 有些食品如：洋葱、大蒜、生姜、菱角、根茎类等，常温下可以长时间保存，不需要放入冰箱内冷藏。



注意

冰箱中存放的食品特别是油类食品与内胆长时间接触，会造成内胆腐蚀，应尽量避免食品与内胆直接接触，当内胆沾上油污时，应及时轻擦干净。

冷藏室的使用

竖梁加热器控制说明

- BCD-406WMGBIW产品的冷藏室竖梁采用了环境控制型防凝露加热器。该加热装置可根据不同环境温度、湿度自动调节加热工况，保证良好的防凝露效果，并实现节能运行。根据国家标准推荐的气候参数，加热器在不同温湿度环境下的平均功率如下表所示：

相对湿度	相对湿度中间值	环境温度下占比			环境温度下平均功率		
		16℃	22℃	32℃	16℃	22℃	32℃
0%~10%	5%	0%	0%	0.03%	0.00	0.00	0.00
10%~20%	15%	0.06%	0.06%	0.33%	0.00	0.00	0.00
20%~30%	25%	0.60%	1.62%	2.35%	0.00	0.00	0.00
30%~40%	35%	2.76%	9.24%	2.56%	0.00	0.00	0.00
40%~50%	45%	6.93%	12.72%	3.57%	0.00	0.00	0.00
50%~60%	55%	8.01%	11.70%	1.11%	1.50	2.00	1.80
60%~70%	65%	5.55%	11.40%	0.05%	1.73	2.37	4.20
70%~80%	75%	3.30%	7.92%	0%	2.50	3.38	4.80
80%~90%	85%	1.80%	3.48%	0%	3.38	3.60	5.40
90%~100%	95%	0.99%	1.86%	0%	3.18	4.20	5.06

- 该加热装置每次上电默认为开启状态，平均日耗电量约0.0433kW·h/24h。
- 由于全国的气候条件差异较大，用户可根据实际情况，在环境湿度较低情况下手动关闭该加热装置以达到节能效果，具体设置方法如下：
关闭：锁定状态下，长按“间室”键5秒可关闭竖梁加热器，蜂鸣铃音降调提醒。
开启：锁定状态下，长按“间室”键5秒可打开竖梁加热器，蜂鸣铃音升调提醒。

变温室的使用

- 该冰箱具备变温室功能，可覆盖冷藏室、冰温室、“0星”级室、“一星”级室、“二星”级室，可调节的温度范围：5℃~-12℃。

- 当变温室设置为：5℃~2℃时，可作为冷藏室正常使用。

- 当变温室设置为：2℃~-2℃时，可作为冰温室使用，用于短期储存鱼类、海鲜等不需冻结的食品，具体根据食品种类设置温度的高低。

- 当变温室设置为：-2℃~-7℃时，可作为软冷冻室使用，可将肉类短期冷冻储存但又保证肉类不会冻得坚硬，切肉更方便，具体可根据放入肉的种类及用户需要调节相应温度。

- 当变温室设置为：-7℃~-12℃时，可作为冷冻储存室使用，可短期内存放肉类、鱼类等食品。



冷冻室的使用

- 冷冻室用于储存冷冻食品，温度通常为-18℃，要长时间冷冻保存的食品应放在这个间室储藏。

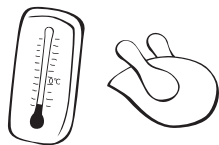

- 购买速冻食品后，要在食品尚未解冻的状态下，尽快将其置于冷冻室内进行冷冻储藏。

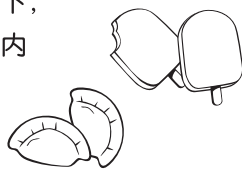

- 热的食品放入冷冻室前必须先冷却至室温。
- 熟食和生食应分开存放。

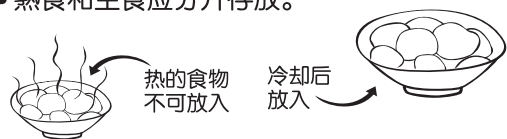

- 食品分小包装按类存放，可方便存取、避免不必要的长时间开门，从而达到节能的目的，而且不易风干或串味。



- 蛋类、生叶类蔬菜、生薯类、乳制品、豆制品类不适合冷冻保存。



- 存放食品时，要留有适当的空隙，否则会影影响冷气循环。



注意

- 根据实际使用所需从冷冻室内取出食品化冻，解冻后的食品不能再重新冷冻，除非经烹制后方可再次冷冻，否则会影响食用质量。
- 冰箱在使用过程中尽量不要同时打开多个门体，以减少冷气损失。
- 为达到最佳的储存效果，所冷冻的食品不能直接与室内已储藏的食品接触，并且如果需要每天都要冻结食品时，应减少冷冻食品的数量。
- 停电时应尽量减少开关门次数，不宜再放入新鲜食品。

故障分析

非故障现象

- 冰箱箱体两侧及中梁处内部贴有冷凝管，工作时会向外散热，温度较高为正常现象。
- 冰箱首次使用时，箱内温度偏高，制冷时间会较长。
- 冰箱制冷系统内的制冷剂在毛细管内流速较高，有时会有流水声。
- 环境温度较高时，冰箱门四周会有细微露水，属正常凝露现象，用软布擦干即可。

故障与排除

故障	原因及排除
冰箱不工作	电源是否接通，电压是否过低，插头是否插牢
制冷效果差	食品是否放置过多，过于拥挤
	是否放入热的食品过多
	门的开闭是否过于频繁
冷藏室食品被冻结	冰箱周围有无散热空间
	箱门是否未关好或门封条有损伤、变形
	冷藏室温度设置过低
	是否有含水量较多的食物太靠近冷藏出风口
异常噪声	食品是否塞得太满，影响冷气循环
	食品是否紧靠温度传感器放置
	地面是否平坦，冰箱放置是否平衡
	冰箱是否碰到墙壁或其它物体
冰箱有异味	冰箱附件是否放在正常位置
	压缩机仓内制冷管路是否互碰
	有气味的食品是否密封保存
夏天高温不停机	是否有变质食品
	冰箱内部是否需要清洁
	是否放入热的食品过多
	温度设置过低
	食物堆积在温度传感器附近
	门的开闭是否过于频繁
	冰箱外部通风不良，冷凝器散热不充分
	箱门是否未关好或门封条有损伤、变形

技术参数

产品型号	BCD-406WMGIW	BCD-406WMGBIW
总容积(L)	406	406
冷藏室容积(L)	253	253
冷冻室容积(L)	119	119
变温室容积(L)	34	34
气候类型	SN/N/ST	SN/N/ST/T
防触电保护类别	I类	I类
星级标志	***	***
制冷方式	风冷式	风冷式
温控方式	电脑式	电脑式
电源	220V~50Hz	220V~50Hz
额定电流(A)	1.0	1.6
化霜额定输入功率(W)	190	190
标准耗电量(kW·h/24h)	1.09	0.85
综合耗电量(kW·h/24h)	1.25	0.99
年耗电量(kW·h/a)	456	361
照明输入功率(W)	6	6
冷冻能力(kg/12h)	4.5	4.8
冷却能力(kg/12h)	56	56
国家能效等级	3级	2级
制冷剂及装入量	R600a, 68g	R600a, 66g
发泡剂	环戊烷	环戊烷
噪声(dB(A))	≤42	≤42
重量(kg)	112	109
外形尺寸(宽x深x高mm)	693x715x1874	693x715x1874

技术参数

技术参数说明:

1. 根据国家标准, 气候类型SN/N/ST, 对应的冰箱使用环境温度为10℃~38℃; 气候类型SN/N/ST/T, 对应的冰箱使用环境温度为10℃~43℃。如果器具在额定气候类型(环境温度范围)以外运行, 则器具可能不能维持满意的间室温度。
2. 总容积是根据国家标准GB 12021.2-2015将间室内部与温度控制无关的任何部件都取出的情况下测得的数据。
3. 标准耗电量是按照国家标准GB 12021.2-2015, 分别在环境温度32℃、16℃, 冷藏室温度4℃、冷冻室温度-18℃、变温室0℃的情况下, 门关闭, 冰箱稳定运行测得的耗电量数值。
综合耗电量是按照国家标准GB 12021.2-2015, 分别在环境温度32℃、16℃, 冷藏室温度4℃、冷冻室温度-18℃, 变温室0℃的情况下, 并模拟用户使用状态进行装载, 测得的耗电量数值。日常使用过程中, 受环境温度变化、食物放置以及开关门频繁度等因素的影响, 实际耗电量高于标称值是正常的。
4. 冰箱噪音的测试是在国家标准规定的半消音实验室内, 将冰箱放置于弹性橡胶垫上, 运行稳定后按标准规定的测试方法所测得的数值。日常使用过程中, 受环境背景噪音, 开关门, 压缩机开停等影响, 实际噪音与标称值存在差异是正常的。
5. 因产品改进和技术更新, 参数变更后, 恕不另行通知, 请以冰箱背部铭牌为准。

装箱明细

附件名称	BCD-406WMGIW	BCD-406WMGBIW
合格证	1	1
保修证	1	1
使用说明书	1	1
门搁架	8	8
玻璃搁架	1	1
折叠翻转搁架	1	1
果菜盒盖板	1	1
果菜盒抽屉	1	1
冷藏下抽屉	1	1
变温抽屉	1	1
左冷冻上抽屉	2	2
左冷冻下抽屉	1	1
右冷冻上抽屉	2	2
右冷冻下抽屉	1	1

因产品改进和技术更新, 参数变更后, 恕不另行通知。

电路图 (BCD-406WMGIW)

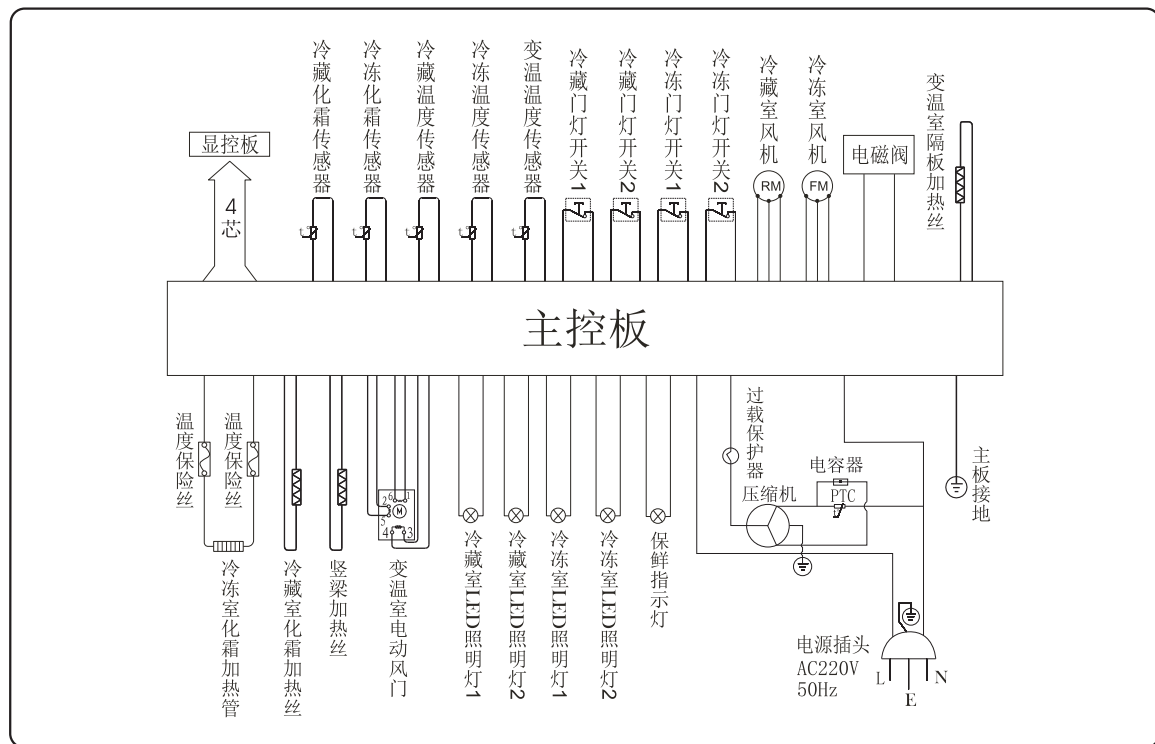

电路图 (BCD-406WMGBIW)

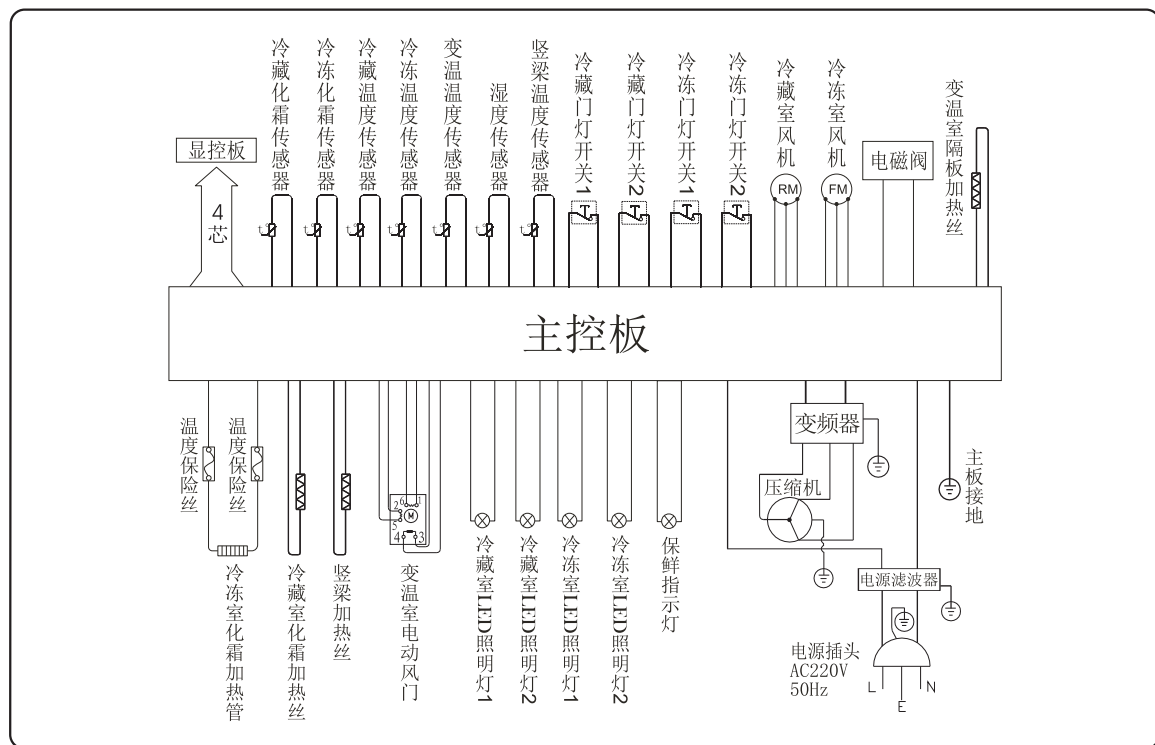

本产品超过使用期限或者经过维修无法正常工作后, 不应随意丢弃, 请交由有废电器电子产品处理资格的企业处理, 正确的处理方法请查阅国家或当地有关旧电器电子产品处理的规定。

附表1: 冰箱有害物质统计表

部件名称	有害物质					
	铅 Pb	汞 Hg	镉 Cd	六价铬 Cr(VI)	多溴联苯 PBB	多溴二苯醚 PBDE
压缩机	×	○	○	○	○	○
冷凝器及蒸发器	○	○	○	○	○	○
保温层及制冷剂	○	○	○	○	○	○
金属结构件	○	○	○	○	○	○
螺钉及螺母	○	○	○	○	○	○
线材	○	○	○	○	○	○
塑料件	○	○	○	○	○	○
内饰件	○	○	○	○	○	○
控制板	×	○	○	○	○	○
保鲜装置	○	○	○	○	○	○
风扇及电机	○	○	○	○	○	○
包装件	○	○	○	○	○	○

本表格依据SJ/T11364的规定编制

○ :表示该有害物质在该部件所有均质材料中的含量均在GB/T 26572规定的限量要求以下。
 × :表示该有害物质至少在该部件的某一均质材料中的含量超出GB/T 26572规定的限量要求。



此标识适用于在中华人民共和国销售的电子电气产品, 表示中央的数字为正常使用条件下的环保使用期限为15年。

附表2: 冰箱食品接触材料列表

部件名称	部件材质	执行标准
箱体、门胆	HIPS/ABS	GB 4806.1 GB 4806.7
抽屉、门搁架、果菜盒、蛋架、制冰格、灯罩等	GPPS/PP/ABS	GB 4806.1 GB 4806.10 GB 4806.7
风道盖板	PS/ABS/PP/铝合金	GB 4806.1 GB 4806.9 GB 4806.7
搁架组件、金属托盘	玻璃/ABS/PP/铝合金/304不锈钢等	GB 4806.1 GB 4806.9 GB 4806.5 GB 4806.7
制冰机及冰水组件	ABS/食品级PP/GPPS	GB 4806.1 GB 4806.7
蒸发器管路等系统部件	铝合金/环氧树脂/铜管/铝管/钢管	GB 4806.1 GB 4806.10 GB 4806.9
保鲜组件	PS/ABS	GB 4806.1 GB 4806.7
内门封挡板、内门封条	HIPS/TPE	GB 4806.1 GB 4806.7
变温隔板、回风罩、感温头罩	HIPS/ABS/阻燃ABS/PP	GB 4806.1 GB 4806.7